

ALD TECH
PRODUTOS DE TECNOLOGIA LTDA

Linha Automotiva

Projetos e Automação



A EMPRESA

A **Ald Tech** está há mais de 20 anos no mercado prestando serviços com **qualidade** e ampla **experiência**.

Política de Qualidade

Missão - Prestar serviços de usinagem, utilizando processos com **tecnologia**, buscando a **satisfação** do cliente.

Visão - Ser reconhecida como empresa **referência** no mercado, pela sua **qualidade** e atendimento às especificações do **cliente**.

Valores - **Qualidade** - Atendimento aos requisitos;

Confiança - Competência assegurada;

Resultado - Para os clientes e para a Ald Tech;

Respeito - Ao ser humano e ao meio ambiente;

Melhoria - Nos processos, produtos e serviços.

“A empresa quer envolver seriamente os seus colaboradores dentro de uma prática voltada para a excelência, assim, devemos estar envolvidos com a política da Qualidade e saber o papel de cada um no funcionamento do processo, para que todos, juntos com a empresa, atinjam os seus objetivos”.

Darcy Wiegand
Diretor

QUALIDADE

TECNOLOGIA

VALORES

RESPEITO

TRABALHO

SATISFAÇÃO

EXPERIÊNCIA



ESTRUTURA

A empresa conta com várias máquinas e equipamentos para a fabricação dos mais diversos produtos e serviços.

Usinagem de precisão:

- Fresamento Convencional e CNC.
- Torneamento Convencional e CNC.
- Retífica
- Soldagem
- Montagem
- Teste de estanqueidade
- Balanceadora
- Mandrilhadora

A Ald Tech está localizada na Cidade Industrial de Curitiba (CIC) com fácil acesso e próximo ao contorno Sul, contribuindo assim com uma logística **Just in Time**.

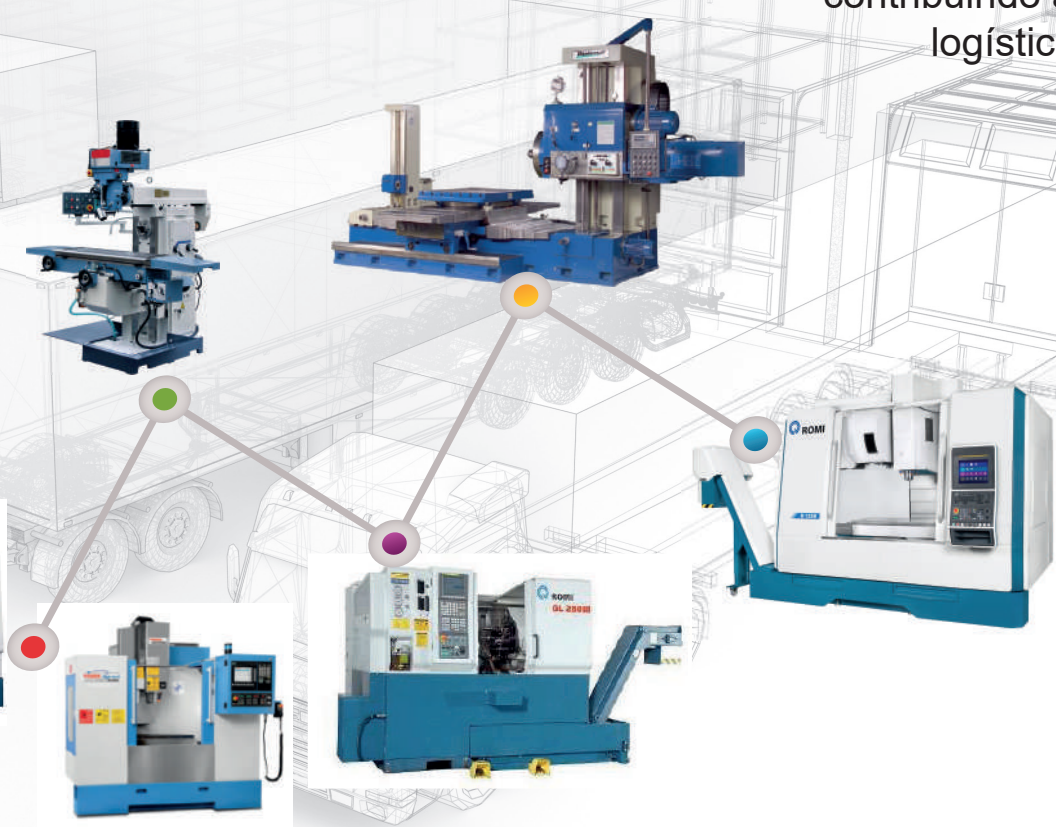

PARCEIROS E CLIENTES

kapazi
KAPACHOS & TAPETES

ambev

DENSO

WHB
AUTOMOTIVE

 **RENAULT**

TIGRE
Como TIGRE, só tem TIGRE.

SULZER

 **CRV INDUSTRIAL**
PARAFUSOS E FERRAMENTAS

SIG Combibloc

 **REFREX**

Giben
Anderson Group

 **cocelpa**

CNH
INDUSTRIAL

 **HCC, inc.**

MAGNA
COSMA INTERNATIONAL



AUTOMAÇÃO - LINHA RGV's

Na área de automação industrial, a Ald Tech conta com os mais diversos recursos para aumentar a sua eficiência e maximizar a produção.

Os projetos de máquinas e processos automatizados revelam um grande potencial e melhores condições de segurança, produtividade e qualidade.

Os projetos realizados pela Ald Tech abrangem uma ampla área de produtos e serviços:

- Indústria automobilística
- Indústria química
- Indústria de componentes
- Dosagem de produtos para misturas
- Carregamento de materiais
- Indústria de papel e celulose
- Corte e embalagem

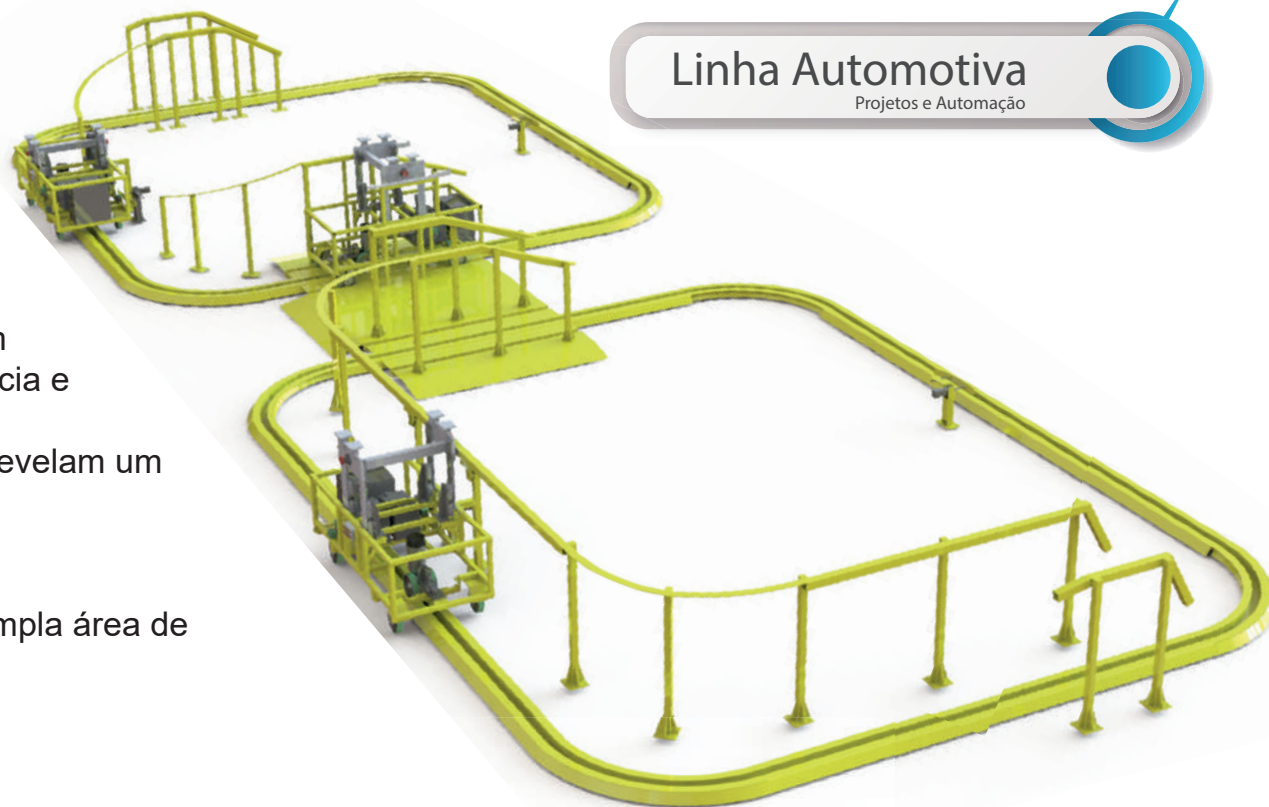
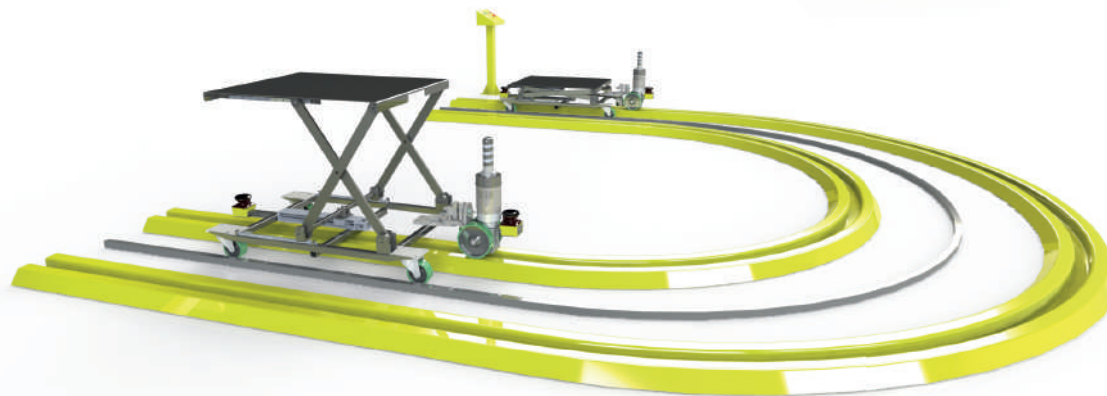

Carros Colaborativos - RGV's

A utilização dos carros colaborativos RGV's nas indústrias tem aumentado de forma eminente gerando amplos serviços na área de automação.

A Ald Tech vem se desenvolvendo cada vez mais na área dos RGV's, trazendo sempre novas soluções e opções para os seus clientes.

- Transportador de Para-brisas

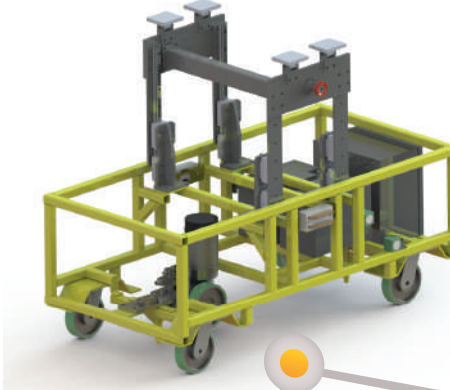

- Transportador de Discos de Freio e Cubos de Roda



- Transportador com sistema de elevação

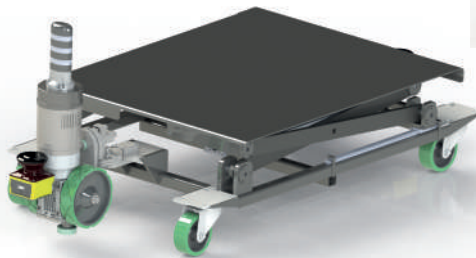

- Transportador de Componentes da Linha de Montagem

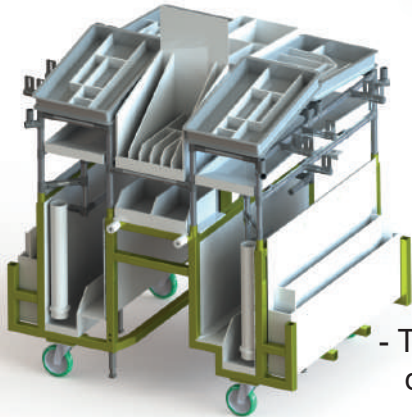

- Transportador de Peças de Acabamento

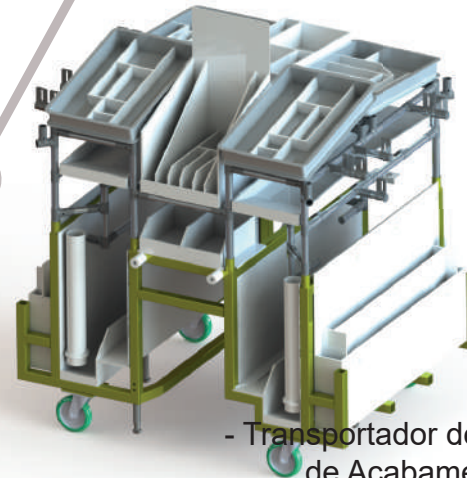

Carros Transportadores

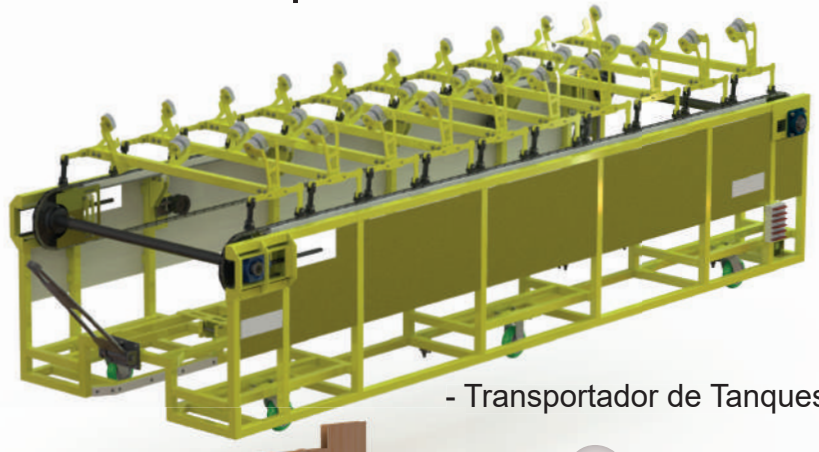

- Carrinho Dispositivo



- Transportador de Rolos

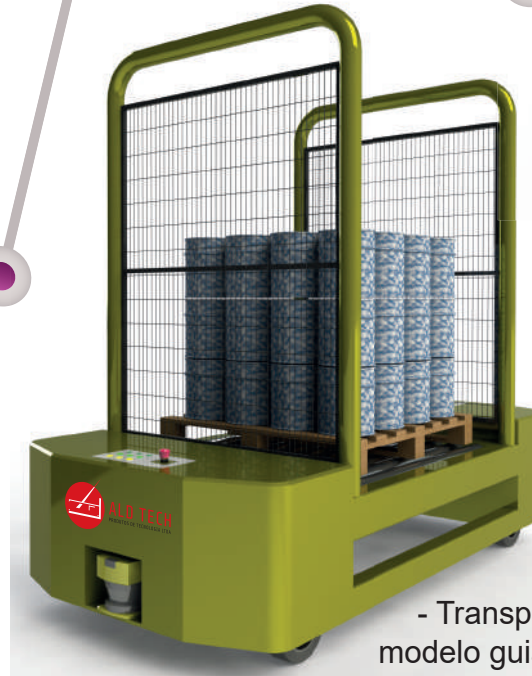
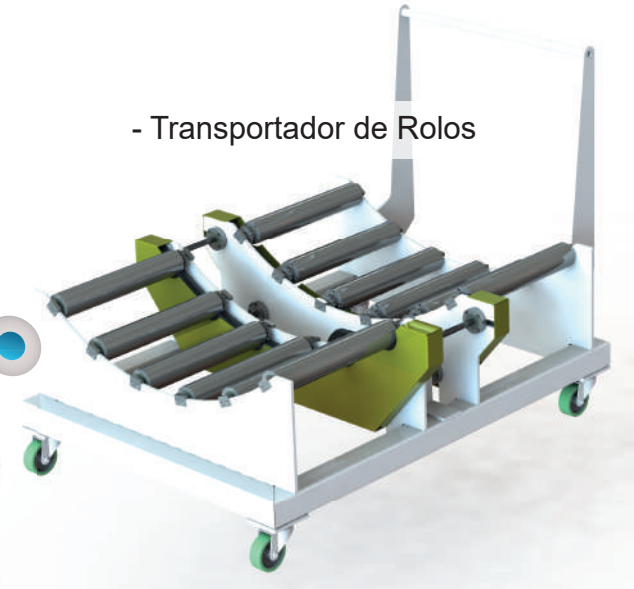

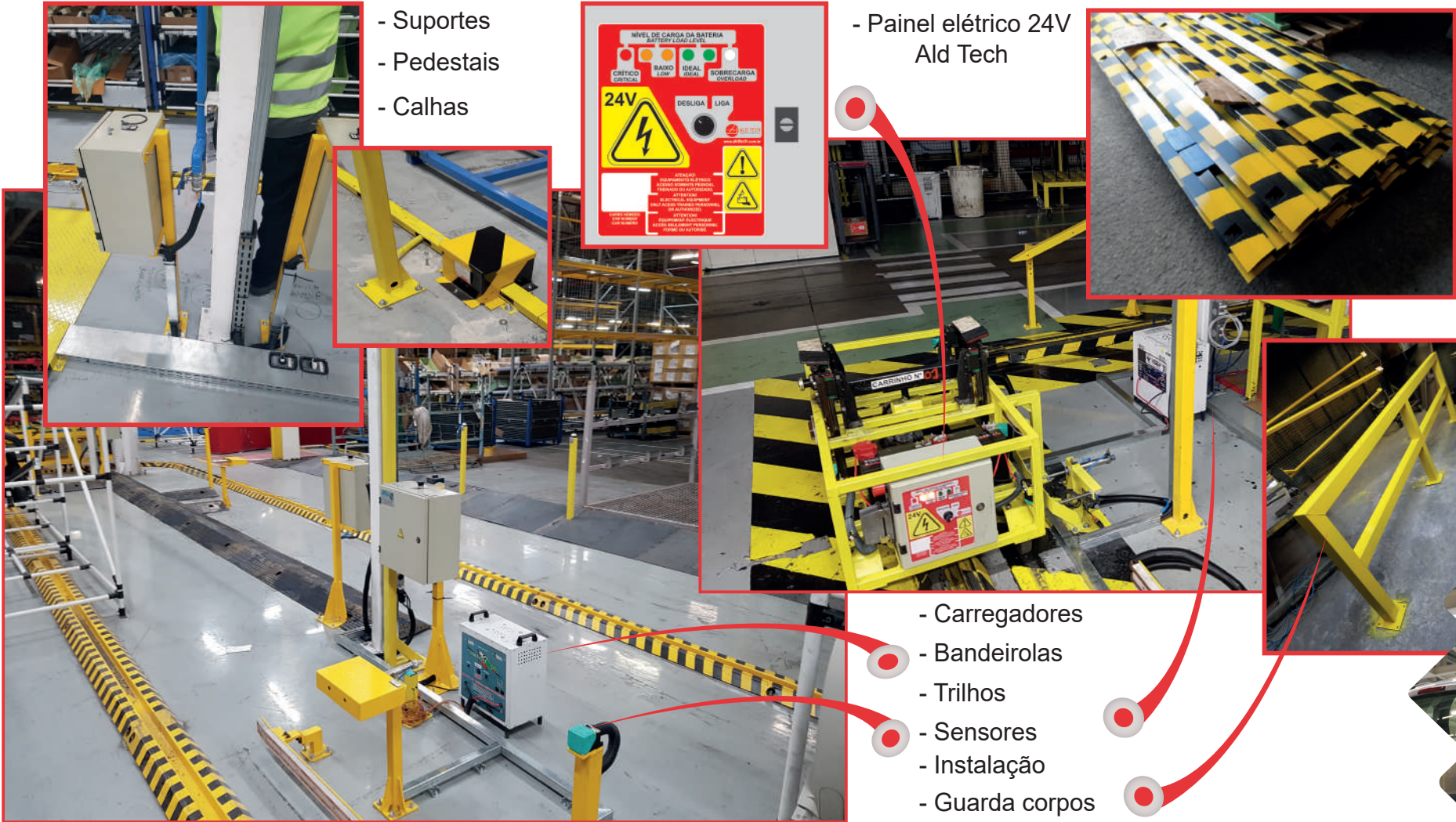

- Suportes
- Pedestais
- Calhas

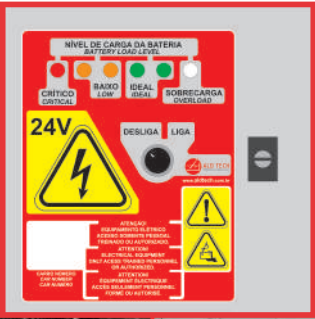

- Painel elétrico 24V Ald Tech

- Carregadores
- Bandeiras
- Trilhos
- Sensores
- Instalação
- Guarda corpos

Estudo Layout e Desenvolvimento - Automação Linha Montagem

- Fabricação de trilhos

- Fabricação de proteções

- Sistema de trilhos em linha (ou)
- Sistema de trilhos em circuito fechado

- Estudos de Layout
interno e externo

- Fabricação de carros transportadores

- Sistema motorizado dos carros

Componentes e Assistências para Linha de Montagem



Componentes e Assistências para Linha de Montagem



Componentes - Dispositivos - Máquinas

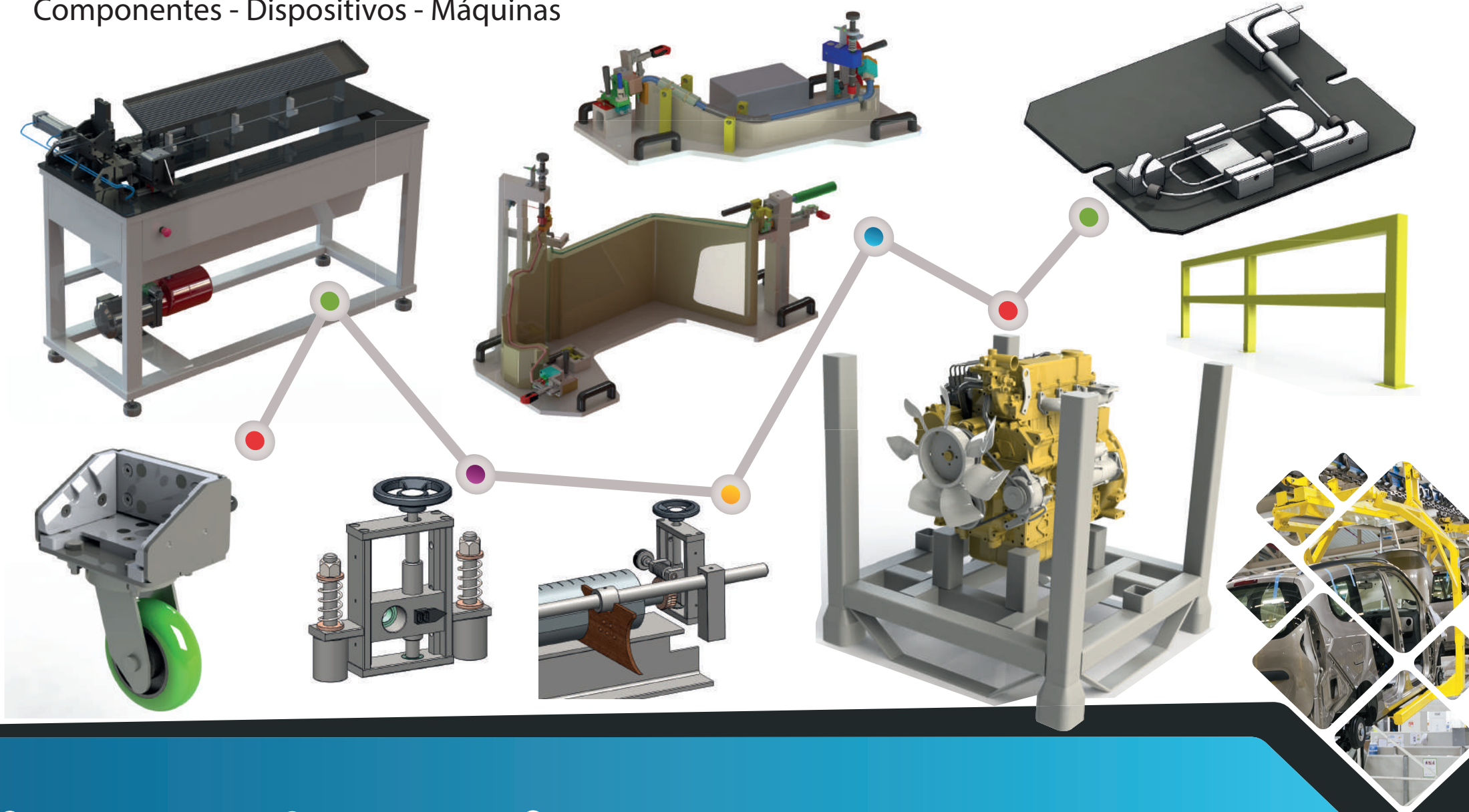

Peças e Componentes - Usinagem de Precisão



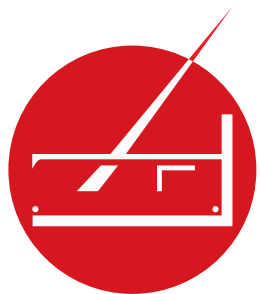

ALD TECH
PRODUTOS DE TECNOLOGIA LTDA

Contatos

EMPRESA

www.aldtech.com.br
aldtech@aldtech.com.br

DIRETOR

Darcy Wiegand
darcy@aldtech.com.br

GERENTE COMERCIAL

Christian Huerta
comercial@aldtech.com.br

***Obs.: Todos os serviços citados neste folder podem sofrer alterações a qualquer momento.
A empresa se reserva no direito de avaliar os processos e orçamentos solicitados.
Para maiores informações entre em contato com nossa equipe.**

As imagens utilizadas são somente para ilustração e são de propriedade da ALD TECH, direitos reservados.



www.aldtech.com.br



Curitiba - PR - Brasil



(41) 3773-0610